

| | | | |
|----------------------------|--|--------------|--|
| Absender / Versandadresse: | | Kom.: | |
| | | | |
| Auftragsbestätigung an: | | Rechnung an: | |
| _____@_____ | | _____@_____ | |

Bestellung

Kostenvoranschlag

Zimmeruntergestell BUNNY 1

Preise zuzüglich ges. MwSt.

Stand: 2015

HMV-Nr.: mit 12 1/2"-Rädern: 26.99.01.1020
 mit Rollen: 26.99.01.0021

Grundmodell

Technische Daten:

| | Bunny 1 (mit Rollen) | Bunny 1 (mit 12 1/2" Rädern) |
|------------------------------------|----------------------|------------------------------|
| Gesamthöhe | 21,0 cm | 30,0 cm |
| Gesamtbreite | 57,0 cm | 65,0 cm |
| Gesamtlänge | 67,0 cm | 76,0 cm |
| Länge mit umgelegtem Schiebegriff* | 85,0 cm | 90,0 cm |
| Sitzneigung | -3° bis +30° | -3° bis +30° |
| Sitzhöhe | 18,0 - 52,0 cm | 18,0 - 61,0 cm |
| Gewicht | 16,2 kg | 17,8 kg |
| Belastbarkeit | 50 kg | 50 kg |

*Zubehör

Standard-Ausstattung:

- stabiler Rahmen aus Stahlrohr
- Höhenverstellung mittels Gasdruckfeder
- Sitzwinkelverstellung mittels Gasdruckfeder von -3° bis +30°
- Bedienelement seitlich montiert
- 75-mm-Rollen (zwei bremsbar mit Doppelstop) bzw. hinten 12 1/2" Räder mit Trommelbremse und vorn Schwenkräder
- Standard-Sitzschalenaufnahme
- Fußbankaufnahme
- Ankipphilfe



mit 75 mm Rollen*
(100000)

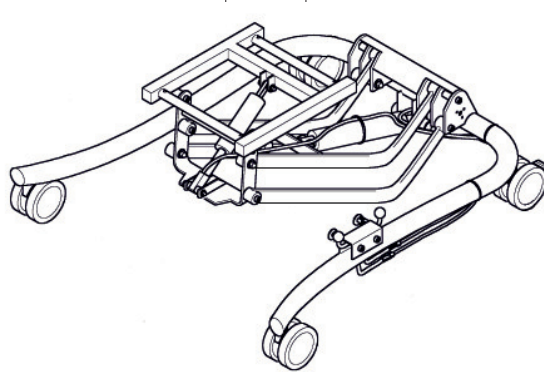

mit 12 1/2" Rädern*
(100000 + 100200)

Zubehör • Farbe

Farbe:

Rot-Schwarz 

Blau-Schwarz 

Sonderfarbe (RAL): _____
(100999)

Radsatz 12 1/2 Zoll mit Trommelbremsen und Schwenkrädern vorne, kompl. mit 2 Feststellbremsgriffen* (100200)



*Schiebegriff nicht im Set enthalten!

Schiebegriff, höhen- und schrägverstellbar (100100)

(notwendig bei 12"-Version!)



Zubehör

- Sitzschalenadapter STANDARD mit Rohrklappsplint (100900)



- Sitzschalenaufnahme mit Trapezführung, kompl. mit Montageplatte (100700)

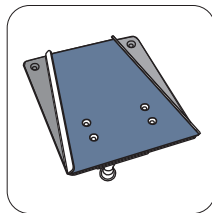

- Sitzschalenadapter für Trapezführung (100800)

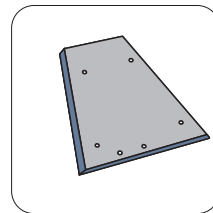

- Montageplatte zur Befestigung von eigenen Systemen (100300)

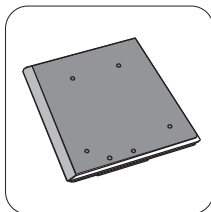

- Sitzschalenaufnahme mit Schlittenführung (100500)

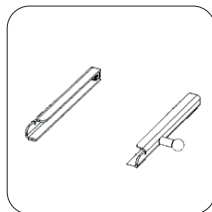

- Sitzschalenadapter für Schlittenführung (100600)

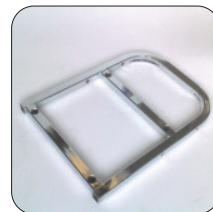

- alternativ 4 x 100-mm-Rollen, zwei bremsbar (100025)



- Fußbank höhen- und winkelverstellbar (100400)

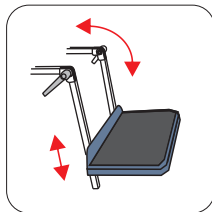

Aufnahmeadapter für Otto-Bock „Kimba“

- Gr. 1 (100550)
- Gr. 2 (100560)

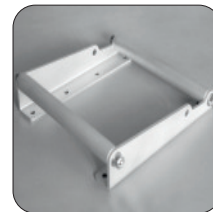

Individualisierung

- Logo „HERNIK“ mit „Bunny 1“, aufgebracht auf großer Abdeckplatte (100950)

- Name des Kindes (wird auf Wunsch aufgebracht, um das Gerät leichter zu identifizieren):

(bitte gut leserlich in Druckbuchstaben schreiben!)



- individuelles Firmenlogo* und individueller Produktname, aufgebracht auf großer Abdeckplatte (100960)

*bitte als jpg- oder eps-Datei an info@hernik.de mailen

- Name des Kindes (wird auf Wunsch aufgebracht, um das Gerät leichter zu identifizieren):

(bitte gut leserlich in Druckbuchstaben schreiben!)

- individueller Produktname (auf Wunsch):

(bitte gut leserlich in Druckbuchstaben schreiben!)

